



Brožura vázaná šitím nití s měkkou obálkou | A4 | na výšku | obálka

Otevřený čistý formát (Trim-Box):

420 + tloušťka hřbetu × 297 mm

Zavřený čistý formát:

210 × 297 mm

Všeobecné informace:

- Tloušťka hřbetu je variabilní a orientuje se podle počtu stránek a používaného papíru.
- Zbarvení: 4/0 barevné.
- Dodejte jeden jednostranný PDF soubor v otevřeném konečném formátu (vč. tloušťky hřbetu) odděleně od vnitřní části.

* Hřbet lze potisknout teprve až do tloušťky 8 mm.

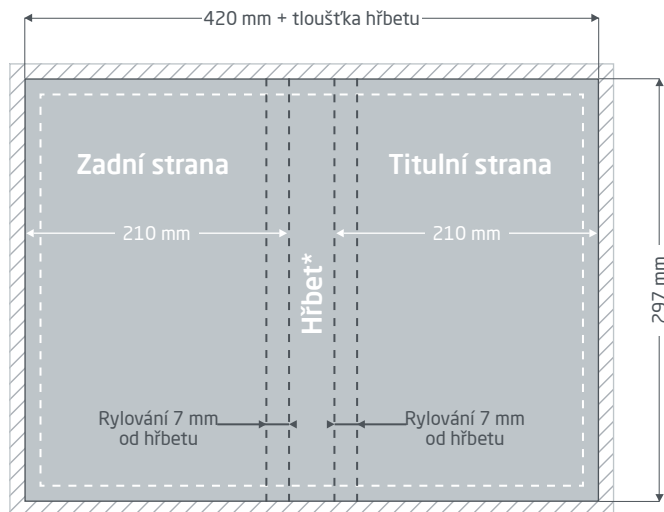

Vnější stránka obálky (PDF strana 1)

Spadávký: min. 3 mm

Objekty, které dosahují až k okraji stránky, vyžadují přesah do spadávky (přídavek na seříznutí)
Tato část je během dalšího zpracování ořezána.

Čistý formát: Velikost hotového výrobku (TrimBox)

Okraje: min. 5 mm

Důležitý text a obrazové prvky by neměly kvůli toleranci při výrobě přesahovat za okraje umístěné uvnitř čistého formátu.

--- Rylovací linka: 7 mm od hřbetu

Příprava tiskových dat specifických pro daný výrobek » Brožura s vazbou šitou nití

Instrukce pro vytváření obálky

Knižní hřbet

Tloušťka hřbetu je variabilní a závisí se na celkovém počtu stran a používaném papíře. Přesná tloušťka hřbetu se Vám zobrazí přímo během Vaší objednávky v online portálu.

Z výrobně technických důvodů může ovšem dojít k odchylce v tloušťce hřbetu až o 20 %.

Naše doporučení: Vyhněte se použití grafických prvků, které přesahují hřbet, abyste tím u konečného výrobku zabránili viditelným výkyvům (vlivem výroby).

Umístění textu na knižním hřbetu je možné až od šířky 8 mm.

Rylování

Rýha je vedena na obou stranách hřbetu v odstupu 7 mm od něj.

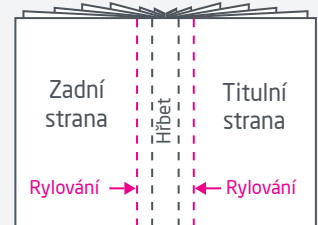

Přizpůsobení formátu

Dbejte vždy na pokyny kontrolní zprávy. Při dodání nesprávného formátu stránky, nesprávného Trimboxu, resp. nesprávné orientaci stran, umístíme Vaše data centrovane a bez měřítka v objednaném formátu stránky a předtím, než dáte souhlas k tisku, Vás na to upozorníme.

Použitá celofánová fólie

Při použití různých druhů papíru pro obálku a vnitřní část resp. celofánování obálky fólií může ovlivnit výsledek tisku obrázků/grafik přesahujících jednotlivé strany.

Měkké desky

Brožury s flexibilní, měkkou obálkou z kartónu. Měkká obálka je známa také jako brožované nebo paperback vydání. Obálka z měkkých desek je lehká a tudíž praktický např. na cestách. Při častém používání však rychle dochází k jeho poškození či opotřebení.



Brožura vázaná šitím nití s měkkou obálkou | A4 | na výšku | vnitřní část

Otevřený čistý formát:

420 × 297 mm

Skládané na zavřený čistý formát (TrimBox):

210 × 297 mm

Všeobecné informace:

- Počet stran musí být dělitelný čtyřmi.
- Dodejte jeden PDF soubor s jednotlivými stranami ve správném pořadí.
- Zbarvení: 1/1 jednobarevné černé nebo 4/4 barevné.
- Pošlete samostatný tiskový soubor na vytištění obálky (viz pokyny v informativním přehledu k obálce).

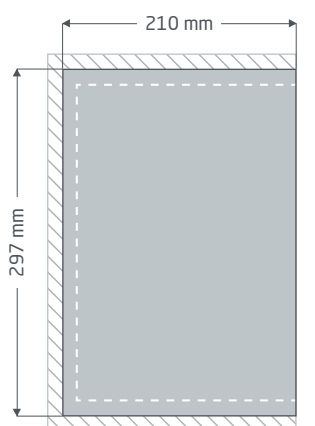
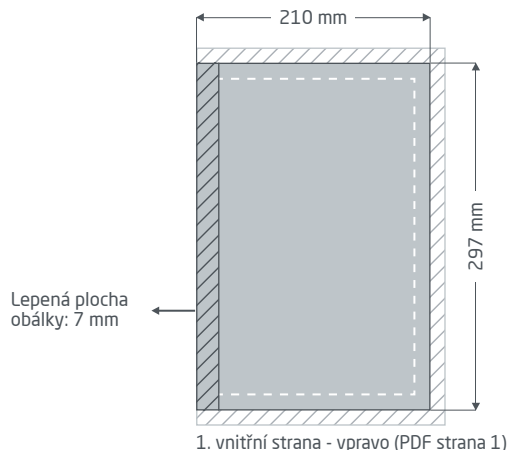

po sobě jdoucí sudá čísla stránek vlevo

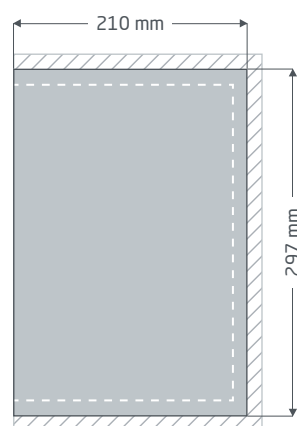

po sobě jdoucí lichá čísla stránek vpravo

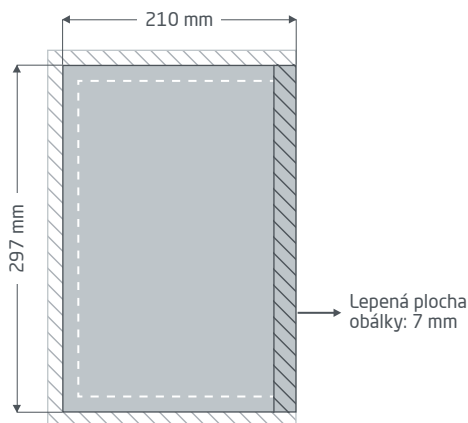

poslední vnitřní strana vlevo (poslední strana PDF)



Spadávký: min. 3 mm

Objekty, které dosahují až k okrajům stránky, vyžadují přesah do spadávký (přídavek na seřiznutí). Tato část je během dalšího zpracování ořezána.



Čistý formát: Velikost hotového výrobku (TrimBox)



Okraje: min. 5 mm

Důležitý text a obrazové prvky by neměly kvůli toleranci při výrobě přesahovat za okraje umístěné uvnitř čistého formátu.



Lepená plocha obálky: 7 mm

Žádný text, žádný důležitý obsah, tato plocha není později viditelná! Orientace na vnitřní straně vlevo na levém okraji stránky a na vnitřní straně vpravo na pravém okraji stránky.

Příprava tiskových dat specifických pro daný výrobek » Brožura s vazbou šitou nití

Instrukce pro vytváření první a poslední strany vnitřní části

Spojená plocha s obálkou

Lepená plocha se nachází 7 mm vlevo a vpravo od hřbetu.

Dbejte při založení přechodů obrázků nebo textu uvedených první/poslední strany vnitřní části k obálce, že je rám obrázku, resp. rám textu vždy o 7 mm zkrácen.

To znamená: první vnitřní strana - zkrátit levý okraj,
poslední vnitřní strana - zkrátit pravý okraj,

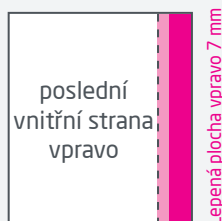

Lepená plocha s obálkou je široká 7 mm a nachází se na první stránce vnitřní části na levém okraji stránky a na poslední stránce vnitřní části na pravém okraji stránky. Tato plocha odpovídá lepené ploše a později ji není vidět. Přesto by měly hraničící prvky pro tisk zasahovat 2 - 2 mm do spojené oblasti, aby se tím zabránilo vzniku probleskujících ploch.

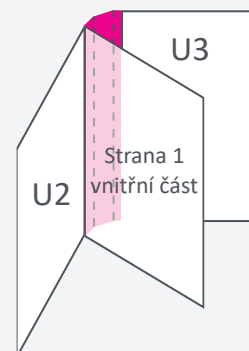

 Lepená plocha

 Dodatečná plocha od lepené části: 2 - 3 mm

Grafické prvky přesahující strany

U přesahujících grafických prvků nebo obrázků je možné vizuální přesunutí.

Přizpůsobení formátu

Dbejte vždy na pokyny kontrolní zprávy. Při dodání nesprávného formátu stránky, nesprávného Trimboxu, resp. nesprávné orientaci stran, umístíme Vaše data centrovane a bez měřítka v objednaném formátu stránky a předtím, než dáte souhlas k tisku, Vás na to upozorníme.

Použití celofánové fólie

Při použití různých druhů papíru pro obálku a vnitřní část resp. celofánování obálky folií může ovlivnit výsledek tisku obrázků/grafik přesahujících jednotlivé strany.

Měkké desky

Brožury s flexibilní, měkkou obálkou z kartónu. Měkká obálka je známa také jako brožované nebo paperback vydání. Obálka z měkkých desek je lehká a tudíž praktický např. na cestách. Při častém používání však rychle dochází k jeho poškození.

Příručka pro přípravu tiskových dat

Pro získání optimálního výsledku tisku dodržujte při přípravě svých tiskových dat následující body:

Formát souboru

Poskytněte nám PDF nebo JPG soubor, který je připravený pro tisk. Doporučujeme sestavení PDF souboru v normě PDF/X-1a, PDF/X-3 nebo zejména PDF/X-4.

Volba barev a jejich objednávka

Všechny prvky dokumentu by měly být vytvořeny v režimu CMYK. Data, které jsou vytvořeny v jiném barevném režimu (např. RGB, LAB, speciální barvy), budeme automaticky konvertovat do režimu CMYK. Za barevné odchylky nebo chybějící znázornění objektů, které z toho vyplývají, především v souvislosti s průhlednostmi nebo neznámými speciálními barvami, nepřebíráme žádnou zodpovědnost. Dále ke svým tiskovým datům přidejte odpovídajícími ICC profily pro standardizovaný ofset tisk. Pro natírané papíry používejte barevný profil „PSOcoated_v3.icc“ a pro nenatírané papíry profil „PSO uncoated_v3_FOGRA52.icc“.

Šedé plochy a černý text vytvořte výhradně v černém kanálu. U objektů s nánosem barvy vyšším než 320%, který je pro tisk příliš vysoký, redukuje se z výrobně technických důvodů nános barvy na těchto 320%.

Rozlišení obrázků a grafik

Všeobecně Vám doporučujeme rozlišení minimálně 250 ppi (dpi), u černobílých obrázků minimálně 1200 ppi (dpi).

Formát, orientace a spadávky

Formát a orientaci stránky založte u všech stran stejně podle Vašeho požadovaného tiskového objektu. Prvky, které dosahují až na okraj stránky, je nutné umístit až po spadávku. Navíc Vám doporučujeme neumísťovat žádný text nebo důležité elementy poza okraje umístěné uvnitř čistého formátu stránky Vašeho dokumentu, a to z důvodu možných tolerancí při výrobě. Pokud se Vaše tisková data, resp. formát stránky, příp. orientace stránky různí od zadání, které je zde uvedeno, pak Vaši předlohu umístíme centrovane a bez měřítka v objednaném formátu stránky a upozorníme Vás na to před Vaším potvrzením objednávky. Za reklamaci vynikající z těchto skutečností nepřebíráme žádnou zodpovědnost.

Písmo

Přidejte k Vaším tiskovým datům všechny používané typy písma. Chybějící typ písma nenahrazujeme. Pro dosažení optimální čitelnosti doporučujeme minimální velikost písma 5 bodů.

Linky

Tloušťka linky u grafik a kontur textu by měla mít minimálně 0,2 bodu. Příliš tenké linky automaticky zesilujeme na tuto minimální tloušťku. Je tudíž nutno zohlednit to, že se také linky vytvořené z 0 bodů zviditelní nebo úzké kontury textu zesílí.

Přetisk, netištěné prvky a vrstvy

Odstraňte z Vašeho dokumentu všechny prvky, které nemají být vytištěny. PDF soubory by neměly obsahovat vrstvy. Zkontrolujte, zda jsou nastavení pro přetisk správná.

✓ Přizpůsobení formátu

Během procesu objednávky kontrolujeme v rámci zvolené kontroly Vašich tiskových dat mimo jiné to, zda formát stránky Vašich tiskových dat odpovídá objednanému výrobku. Směrodatný je zde výhradně „Trimbox“ („výsledný rozměr stránky po ořezu“). Velikost spadávky („Bleedbox“) můžete libovolně definovat dle potřeby.

Čistý formát (Trimbox):

Trimbox (rámeček řezání) popisuje čistý formát stránky po ořezu.

Čistý formát se spadávkou (Bleedbox):

Bleedbox (rámeček spadávky) definuje ořez stránky. Při ořezu o velikosti 3 mm je Bleedbox kolem dokola o 3 mm větší než čistý formát.

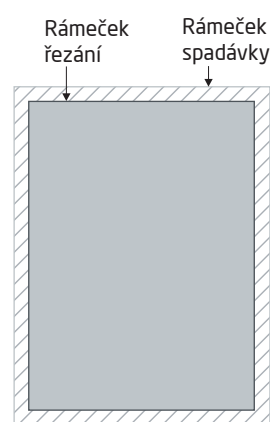

Trimbox Vašeho souboru PDF můžete zkontrolovat pomocí programů **Adobe Acrobat Reader** a **Adobe Acrobat**. Rozmanitost funkcí programu Adobe Reader je vůči programu Acrobat značně omezena. Např. nemůžete v programu Adobe Reader změnit PDF dokumenty. K tomu nutně potřebujete Acrobat.

Trimbox (čistý formát) si v obou programech můžete nechat znázornit následujícím způsobem: Vyberte v pravé liště menu „Tisková produkce“, klikněte na „Náhled výstupu“ » a označte zaškrtačací políčko „Zobrazovat rámečky kresby, řezání a spadávky“. V daném PDF souboru pak bude Trimbox zobrazen červeným rámečkem a Bleedbox modrým.

Při odchylkách mezi formáty stránky objednaného výrobku a jejich tiskovými daty formát přizpůsobujeme; tzn. Vaše data umístíme centrovane a bez měřítka v

objednaném formátu stránky a upozorníme Vás na to před dokončením objednávky jak ve výstupní zprávě kontroly dat, tak v samostatném okně.

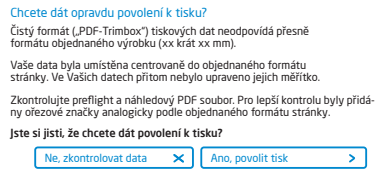

Moje_tisková_data.pdf

📄 Informace o úspěšné kontrole tiskových dat ([Náhled](#) / [Zpráva](#))

V připraveném náhledovém souboru s nižším rozlišením si můžete přezkontrolovat stav Vašich dat. V případě přizpůsobení do objednaného formátu do tohoto náhledu vždy přiřadíme ořezové značky.



Neprovádíme žádné kontroly obsahu Vašich dat! Kontrola tiskových dat se provádí automaticky. Dbejte vždy na pokyny kontrolní zprávy o kontrole tiskových dat na online portálu. Doporučujeme Vám „rozšířenou kontrolu tiskových dat“. Nepřebíráme žádnou zodpovědnost za problémy vzniklé nedodržením datového listu a pokynů pro zacházení s daty uvedených na našich internetových stránkách.