



## Brochure avec reliure cousue et couverture souple | format A4 | portrait | couverture

### Format final ouvert (zone de rognage) :

420 + épaisseur de dos × 297 mm

### Format final fermé :

210 × 297 mm

### Recommandations générales :

- L'épaisseur du dos peut varier et dépend du nombre de pages et du papier utilisé
- Coloris : couleur 4/0
- Veuillez livrer un PDF d'une page au format final ouvert (y compris l'épaisseur du dos) distinct de la partie intérieure

\* Dos imprimable uniquement à partir de 8 mm

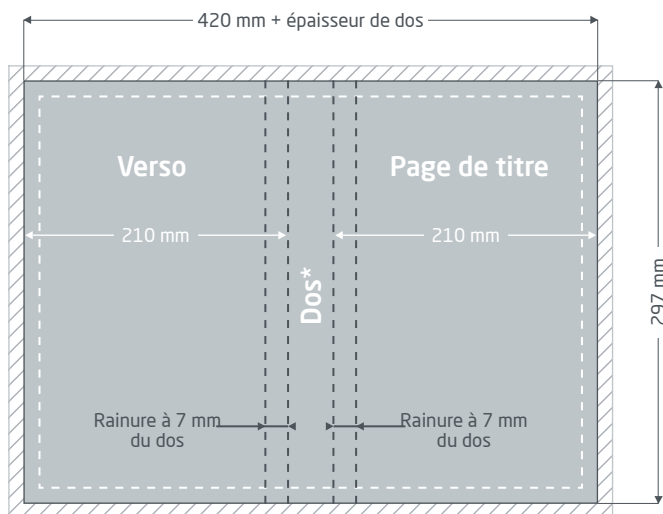

Face extérieure de la couverture (page 1 du PDF)

#### **Fond perdu : au moins 3 mm**

Les éléments qui s'étendent jusqu'au bord de la page nécessitent un fond perdu. Cet espace est enlevé lors du façonnage.

 **Format final :** dimensions du produit fini (zone de rognage)

#### **Marge de sécurité : au moins 5 mm**

Les éléments textuels et graphiques importants doivent comporter une marge de sécurité par rapport au format final en raison des tolérances de fabrication.

 **Rainure : à 7 mm du dos**

## Préparation des données spécifique au produit » Brochure avec reliure cousue

### Instructions de conception de la couverture

#### Dos du livre

L'épaisseur du dos peut varier et dépend du nombre total de pages et du papier utilisé. L'épaisseur exacte du dos est directement affichée à votre intention sur le portail en ligne lors de votre commande.

Pour des raisons techniques de production, une divergence d'épaisseur du dos allant jusqu'à 20 % peut cependant se produire. Notre recommandation : il convient d'éviter les illustrations qui dépassent sur le dos afin d'éviter des variations visibles sur le produit fini dues à la production.

Il est possible d'aposer du texte sur le dos à partir d'une épaisseur de 8 mm.

#### Rainure

Les **rainures** sont situées des deux côtés du dos à 7 mm de ce dernier.

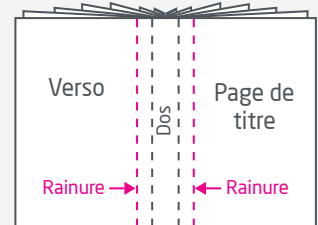

#### Ajustement du format

Veillez toujours respecter les instructions du rapport de vérification. Si le fichier fourni contient un mauvais format de page, une zone de rognage erronée ou une orientation de page incorrecte, nous positionnons vos données dans le format de page commandé en les centrant, mais sans les remettre à l'échelle, et nous vous informons de ces ajustements avant l'approbation de l'impression.

#### Pelliculage utilisé

L'utilisation de types de papiers différents pour la couverture et la partie intérieure ou le pelliculage de la couverture peut avoir des répercussions sur le résultat d'impression si des images/illustrations sont positionnées sur plusieurs pages.

#### Couverture souple

Brochures avec une couverture flexible et souple en carton. La couverture souple est légère et donc pratique à transporter. Cependant, des traces d'usure apparaissent rapidement en cas d'utilisation fréquente.



## Brochure avec reliure cousue et couverture souple | format A4 | portrait | partie intérieure

### Format final ouvert :

420 × 297 mm

### Plié pour obtenir le format final fermé (zone de rognage) :

210 × 297 mm

### Recommandations générales :

- Le nombre de pages doit être divisible par 4
- Veuillez livrer un PDF contenant des pages individuelles successives dans le bon ordre.
- Coloris : couleur 1/1 noir ou couleur 4/4
- Veuillez envoyer un fichier d'impression séparé pour la couverture (informations disponibles dans la fiche technique sur la couverture)

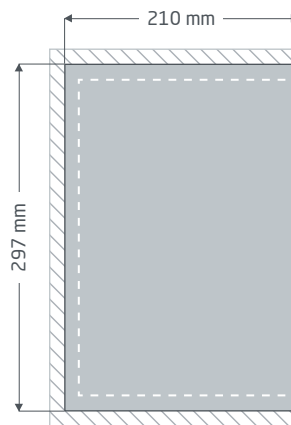
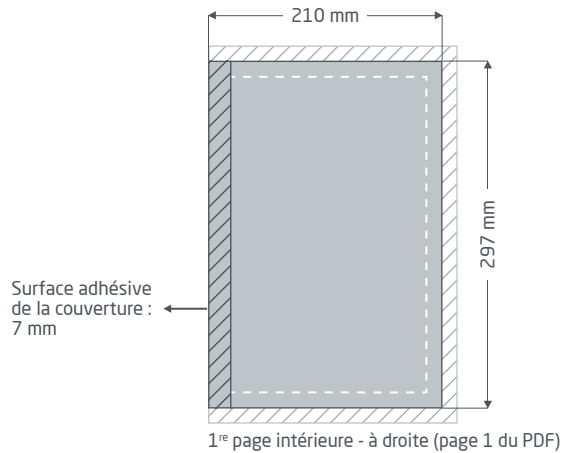

Numéros de page pairs successifs à gauche

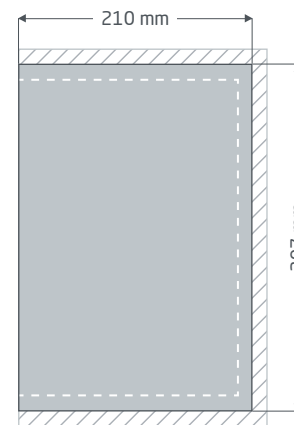

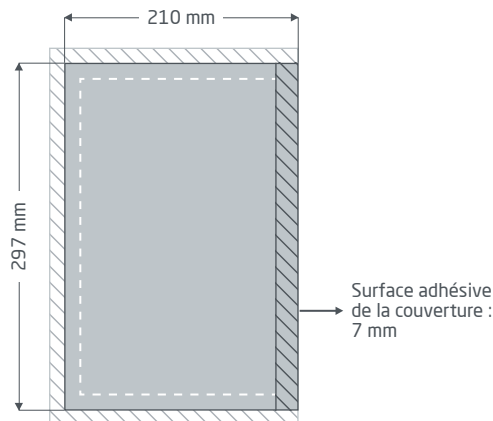

Numéros de page impairs successifs à droite



Dernière page intérieure à gauche (dernière page du PDF)

 **Fond perdu : au moins 3 mm**  
Les éléments qui s'étendent jusqu'au bord de la page nécessitent un fond perdu. Cet espace est enlevé lors du façonnage.

 **Format final :** dimensions du produit fini (zone de rognage)

 **Marge de sécurité : au moins 5 mm**  
Les éléments textuels et graphiques importants doivent comporter une marge de sécurité par rapport au format final en raison des tolérances de fabrication.

 **Surface adhésive de la couverture : 7 mm**  
Pas de texte ni de contenu important, la zone ne sera plus visible ultérieurement !  
Se trouve sur le bord gauche de la page intérieure gauche et sur le bord droit de la page intérieure droite.

## Préparation des données spécifique au produit » Brochure avec reliure cousue

### Instruction pour la conception de la première et dernière page de la partie intérieure

#### Zone de reliure avec la couverture

La **zone adhésive** se situe 7 mm à gauche et à droite du dos. Lors de la création des transitions d'images et de textes de la première/dernière page de la partie intérieure à la couverture, veillez à ce que le cadre des images ou textes soit à chaque fois réduit de 7 mm.

À savoir : première page intérieure : réduire le bord gauche ;  
dernière page intérieure : réduire le bord droit.

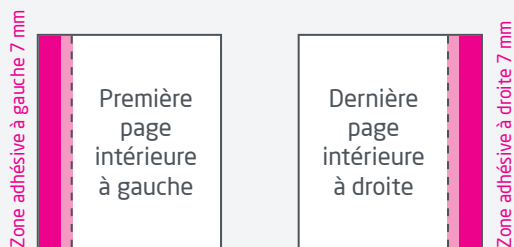

La **zone adhésive** avec la couverture dispose d'une largeur de 7 mm et se trouve sur le bord gauche de la première page de la partie intérieure et sur le bord droit de la dernière page de la partie intérieure. Cette zone correspond à la surface adhésive et n'est plus visible ultérieurement. Les éléments d'impression attenants doivent cependant dépasser de 2 à 3 mm dans la zone de reliure pour éviter les liserés.

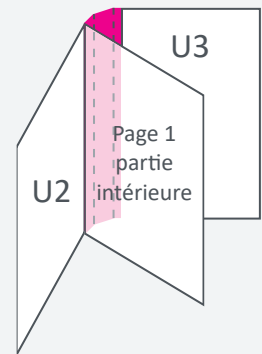

- Zone adhésive
- Zone supplémentaire pour les éléments arrivant jusqu'au bord : 2 à 3 mm

#### Illustrations positionnées sur plusieurs pages

Un décalage optique est possible si les illustrations ou images dépassent.

#### Ajustement du format

Veillez toujours respecter les instructions du rapport de vérification. Si le fichier fourni contient un mauvais format de page, une zone de rognage erronée ou une orientation de page incorrecte, nous positionnons vos données dans le format de page commandé en les centrant, mais sans les remettre à l'échelle, et nous vous informons de ces ajustements avant l'approbation de l'impression.

#### Pelliculage utilisé

L'utilisation de types de papiers différents pour la couverture et la partie intérieure ou le pelliculage de la couverture peut avoir des répercussions sur le résultat d'impression si des images/illustrations sont positionnées sur plusieurs pages.

#### Couverture souple

Brochures avec une couverture flexible et souple en carton. La couverture souple est légère et donc pratique à transporter. Cependant, des traces d'usure apparaissent rapidement en cas d'utilisation fréquente.

## Guide de création des données d'impression

Afin d'obtenir un résultat d'impression optimal, veuillez tenir compte des points suivants lors de la création de vos données d'impression :

### Format de fichier

Veuillez mettre à notre disposition un fichier PDF ou JPG prêt à être imprimé. Nous vous recommandons de créer un fichier PDF conforme à la norme PDF/X-1a, PDF/X-3 ou de préférence PDF/X-4.

### Espace de couleur et taux d'encrage

Tous les éléments du document doivent être créés en mode CMYK. Nous convertirons automatiquement en CMYK les données créées dans un autre mode de couleur (RVB, LAB, couleurs spéciales). Nous déclinons toute responsabilité pour les divergences chromatiques ou le non-affichage d'objets, en particulier en lien avec les transparences ou les couleurs spéciales inconnues, qui résultent de cette conversion. De plus, veuillez munir vos données d'impression des profils ICC correspondants pour l'impression Offset normalisée. Pour les papiers couchés, utilisez le profil de couleur « PS0coated\_v3.icc » et le profil « PS0uncoated\_v3\_FOG-RA52.icc » pour les papiers non couchés.

Veuillez créer les surfaces grises et les textes en noir uniquement dans le canal noir. Pour des raisons techniques liées à la production, nous réduisons les objets avec un taux d'encrage total supérieur à 320 % trop élevé pour l'impression à un taux d'encrage total de 320 %.

### Résolution des images et illustrations

De manière générale, nous vous recommandons d'avoir recours à une résolution d'au moins 250 PPP (dpi), ou d'au moins 1 200 PPP (dpi) pour les images couchées.

### Format de page, orientation et fond perdu

Veuillez définir un format et une orientation de page identiques pour toutes les pages et correspondant à votre produit imprimé souhaité. Les éléments qui s'étendent jusqu'au bord de la page nécessitent un fond perdu. De plus, nous vous recommandons de respecter une marge de sécurité avec le bord de la page de votre document. Cette marge ne doit contenir aucun texte ou élément important en raison d'éventuelles tolérances de fabrication. Si le format ou l'orientation de page de vos données d'impression divergent des présentes instructions, nous positionnons votre modèle dans le format de page commandé en le centrant, mais sans le remettre à l'échelle, et nous vous en informons avant que vous approuviez l'impression. Nous déclinons toute responsabilité pour les réclamations qui résultent de ces modifications.

### Polices d'écriture

Veuillez intégrer toutes les polices d'écriture utilisées dans votre fichier d'impression. Nous ne remplaçons pas les polices d'écriture manquantes. Nous vous recommandons une taille de police d'écriture minimale de 5 points pour une lisibilité optimale.

### Lignes

L'épaisseur des lignes des illustrations et contours de texte doit être d'au moins 0,2 point. Nous élargissons automatiquement les lignes trop fines pour qu'elles correspondent à cette épaisseur minimale imprimable. Pour cette raison, veuillez noter qu'il est possible que les lignes définies sur 0 point soient rendues visibles ou que les contours de texte trop fins soient épaissis.

### Surimpression, éléments à ne pas imprimer et calques

Veuillez supprimer tous les éléments à ne pas imprimer de votre document. Les pages du PDF ne doivent pas contenir de calques. Contrôlez que les paramètres de surimpression sont corrects.

## Ajustement du format

Au cours du processus de commande, nous contrôlons vos données d'impression dans le cadre de la vérification des données choisie, et notamment si le format de page de vos données d'impression correspond à celui du produit commandé. À ce stade, seule la « zone de rognage » (« cadre du format final ») est déterminante. Vous pouvez définir librement les dimensions des fonds perdus possibles (« zone de fond perdu ») selon vos besoins.

### Format final (zone de rognage) :

La zone de rognage décrit le format final massicoté d'une page.

### Cadre de fond perdu (zone de fond perdu) :

La zone de fond perdu désigne la partie de la page contenant des fonds perdus. En cas de fond perdu de 3 mm, la zone de fond perdu s'étend donc 3 mm au-delà du format final sur tout le pourtour.

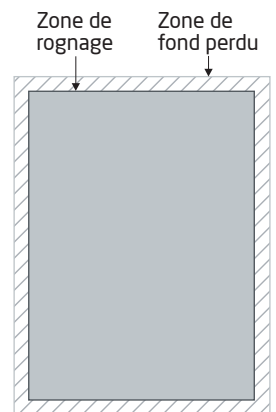

Vous pouvez contrôler la zone de rognage de votre fichier PDF à l'aide des logiciels **Adobe Acrobat Reader** et **Adobe Acrobat**.

La diversité des fonctionnalités offertes par Adobe Reader est très limitée par rapport à Acrobat. Vous ne pouvez par exemple pas modifier de documents PDF avec Adobe Reader. Pour ce faire, vous avez obligatoirement besoin d'Acrobat. Les deux logiciels vous permettent d'afficher la zone de rognage (format final) comme suit : dans le menu, cliquez sur « Préférences », puis sur « Affichage ». Dans la rubrique « Contenu des pages et informations associées », activez alors l'option « Zones graphique, de rognage et fond perdu ». La zone de rognage est alors matérialisée par une bordure rouge et la zone de fond perdu par une bordure bleue dans le fichier PDF en question.

En cas de divergences entre les formats de page du produit commandé et vos données d'impression, nous procédons à un ajustement du format, c'est-à-dire que nous positionnons vos données dans le format de page commandé en le centrant, mais sans les remettre à l'échelle et nous vous informons de ces ajustements dans le rapport de vérification des données ainsi que dans une fenêtre séparée avant la finalisation de la commande.

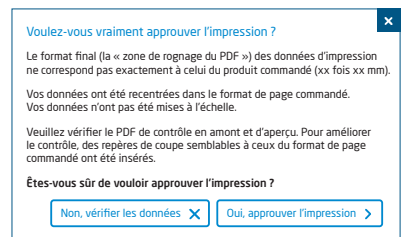

**Mon\_fichier d'impression.pdf** ([Aperçu en 72 dpi](#) / [Rapport de vérification](#))

La vérification des données d'impression a réussi avec des remarques

Vous pouvez contrôler votre fichier dans le fichier d'aperçu que nous mettons à votre disposition en résolution réduite. En cas d'ajustement du format, nous ajoutons toujours des repères de coupe à votre intention dans cet aperçu.

**i** Nous ne réalisons aucun contrôle du contenu de vos données ! La vérification des données d'impression est effectuée automatiquement. Veuillez tenir compte en tout temps des instructions contenues dans le rapport de vérification des données du portail en ligne. Nous vous recommandons la « vérification approfondie ». Nous déclinons toute responsabilité pour les problèmes causés par le non-respect de cette fiche technique et des indications sur la gestion des données contenues sur notre site Internet !